

















НОВИНКА! ВОДОСТОЧНАЯ СИСТЕМА МЕТАЛЛИЧЕСКАЯ КРУГЛОГО СЕЧЕНИЯ 120/90

№	НАИМЕНОВАНИЕ	Ед. изм.	Цена с НДС, бел. руб.			
			Полиэстер ГЛЯНЕЦ	Полиэстер МАТ	Полиэстер КВАРЦ	Цинк
1	 Желоб водосточный полукруглый D-120	м.п.	8,11	9,28	8,58	6,63
2	 Соединитель желоба D-120	шт.	4,68	4,91	4,68	4,52
3	 Крюк длинный D-120	шт.	4,99	4,99	4,99	4,45
	 Крюк короткий D-120	шт.	4,06	4,06	4,06	3,67
4	 Заглушка желоба D-120	шт.	2,42	2,50	2,42	2,26
5	 Угол желоба наружный D-120 90° (135°)	шт.	14,35	14,74	14,51	13,81
6	 Угол желоба внутренний D-120 135° (90°)	шт.	14,35	14,74	14,51	13,81
7	 Воронка желоба выпускная D-120	шт.	7,80	8,19	7,96	7,10
8	 Колено трубы верх/ низ D-90	шт.	7,18	7,49	7,25	6,63
9	 Колено трубы стока D-90	шт.	7,18	7,49	7,25	6,63
10	 Труба водосточная круглая D-90	м.п.	11,39	12,95	11,95	9,44
11	 Держатель (ухват) трубы	шт.	4,06	4,21	4,13	3,90
12	 Воронка-угол наружный	шт.	17,71	18,56	17,94	16,54
13	 Воронка-угол внутренний	шт.	20,05	20,98	20,28	18,95

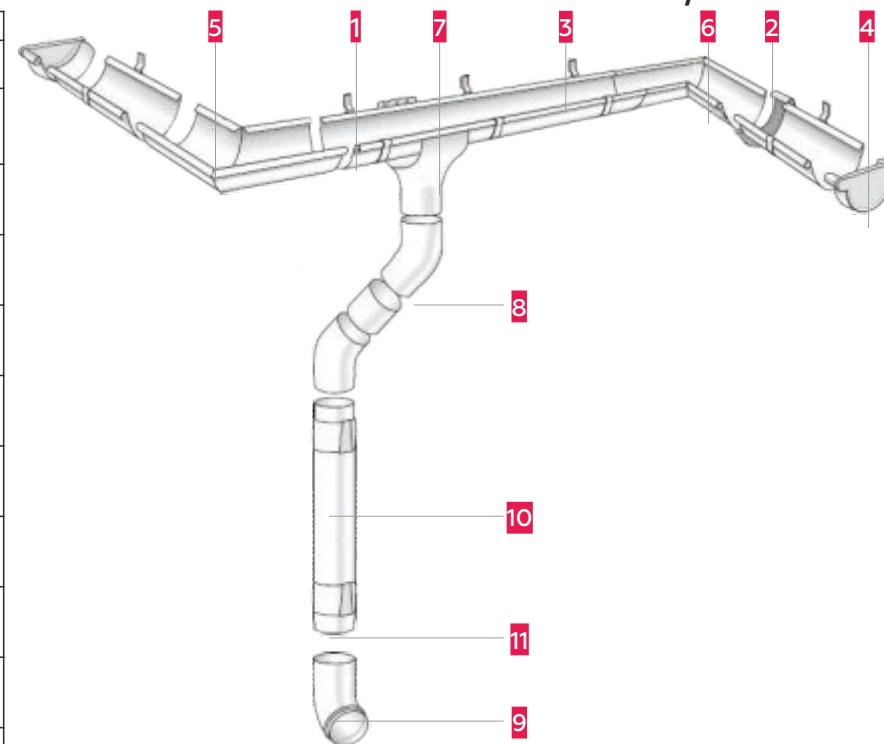

ВОДОСТОЧНЫЕ СИСТЕМЫ БУДУТ ИЗГОТОВЛЕНЫ В ЦВЕТ ВАШЕЙ КРОВЛИ:



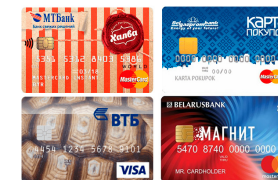

ПЛАСТИКОВАЯ ВОДОСТОЧНАЯ СИСТЕМА BRYZA 125 ПРЕМИУМ

№	НАИМЕНОВАНИЕ	Ед. изм.	Цена с НДС, бел. руб.
1	Желоб 125 мм / 4 м (коричневый, графит, красный, белый)	шт.	32,40
	Желоб 125 мм / 4 м (зелёный)	шт.	36,94
2	Муфта желоба 125 мм (коричневый, графит, красный, белый)	шт.	11,08
	Муфта желоба 125 мм (зелёный)	шт.	12,46
3	Сливная воронка 125 / 90 мм (коричневый, графит, красный, белый)	шт.	15,38
4	Угловой элемент внутренний 125 мм (коричневый, графит, красный, белый)	шт.	14,52
	Угловой элемент внутренний 125 мм (зелёный)	шт.	15,24
5	Угловой элемент внешний 125 мм (коричневый, графит, красный, белый)	шт.	14,52
	Угловой элемент внешний регулируемый 125 мм (зелёный)	шт.	15,24
	Угловой элемент внешний/внутренний регулируемый 125 (коричневый, графит, красный, белый)	шт.	40,66
	Угловой элемент внешний/внутренний регулируемый 125 (зеленый)	шт.	48,18
6	Держатель желоба 125 мм	шт.	4,43
7	Заглушка желоба правая, левая 125 мм	шт.	4,83
8	Водосточная труба 90 мм / 4 м (коричневый, графит, красный, белый)	шт.	37,42
	Водосточная труба 90 мм / 4 м (зеленый)	шт.	40,70
9	Соединитель водосточной трубы 90 мм (коричневый, графит, красный, белый)	шт.	6,68
	Соединитель водосточной трубы 90 мм (зеленый)	шт.	7,61
10	Колено 90 мм (коричневый, графит, красный, белый)	шт.	8,98
	Колено 90 мм (зеленый)	шт.	9,63
11	Хомут 90 мм (коричневый, графит, красный, белый)	шт.	5,06
	Хомут 90 мм (зеленый)	шт.	5,48
12	Тройник 90/90/90 мм (белый, коричневый, красный, графит)	шт.	21,19
	Тройник 90/90/90 мм (зеленый)	шт.	22,95
13	Крюк хомута 120 мм	шт.	4,81
	Крюк хомута 160 мм	шт.	6,92
	Крюк хомута 220 мм	шт.	8,89
14	Держатель желоба длинный прямой 125 мм	шт.	7,74
15	Ливнеприемник (коричневый)	шт.	39,78
16	Переходник для ливнеприемника (коричневый)	шт.	5,53
17	Стабилизатор крюка хомута	шт.	4,90

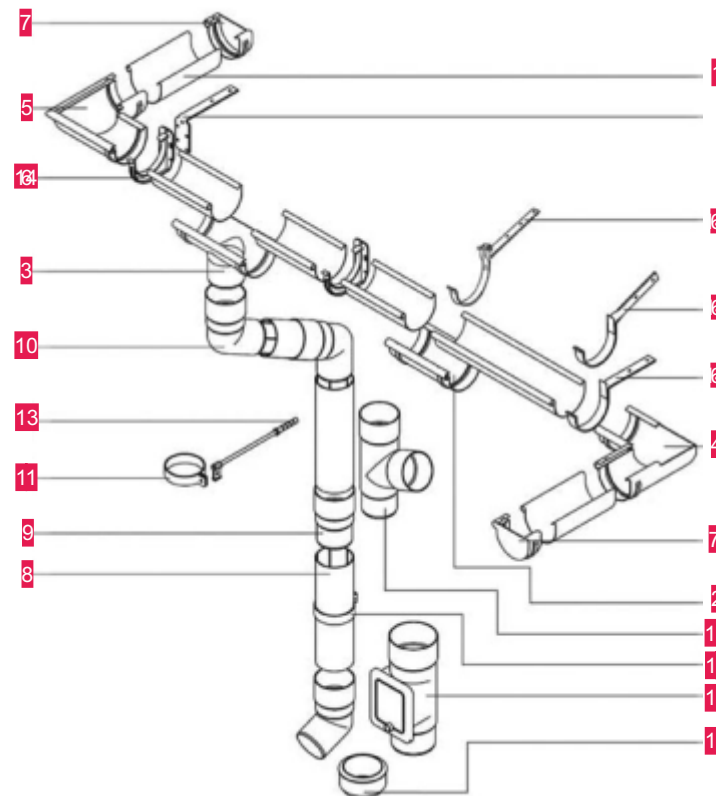

Варианты цвета:



RAL 9010
Белый



RAL 8017
Коричневый



RAL 3011
Красный



RAL 6020
Зелёный хром



RAL 7024
Серый графит

Закажите расчёт крыши у менеджера **-20%**

%%% АКЦИЯ -20%*7

При заказе металлочерепицы Нордо, СуперМонтеррей 0,45-0,5 мм, а также кровельного профнастила МП20, вы получаете скидки сразу на 7 продуктов